

Varenummer: 03446160
Beskrivelse: Fluro Heavy Duty Ledleje GE 160 GW-2RS
Hul Ø160
Note: 160

Mål

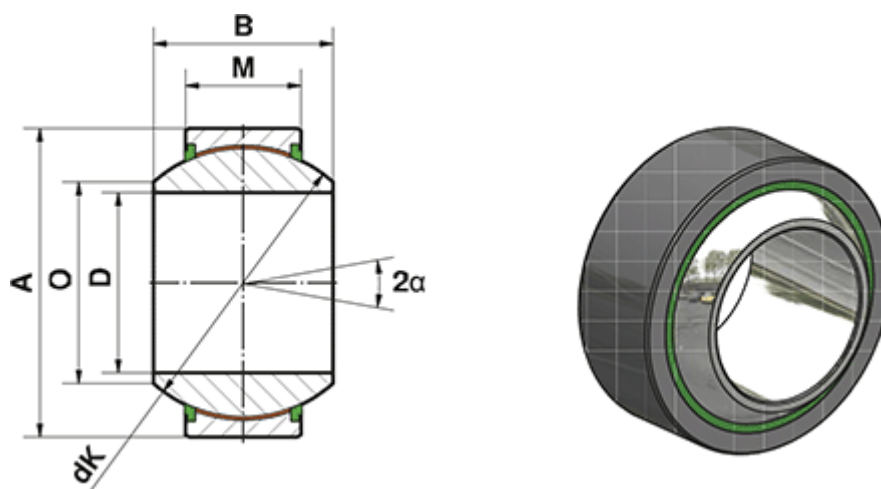

= -	Dynamisk belastning C (kN) = 4320
= -	M = 80
= -	O = 180
A = 260	Statisk belastning C0 (kN) = 7200
a (grader) = 16	Vægt (g) = 24900
B = 135	
D = 160	
dK = 225	